

Bitte beachten Sie die beigefügten Hinweise

1. die Hälfte der Stützen auf einer Seite einkleben

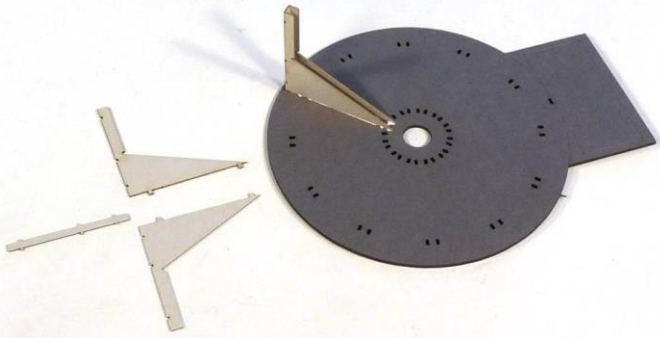

2. Trichter: Lasche ankleben

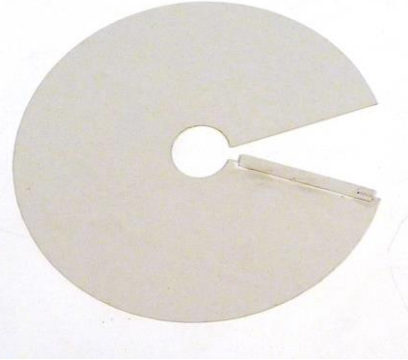

3. Trichter anfeuchten und zusammen kleben

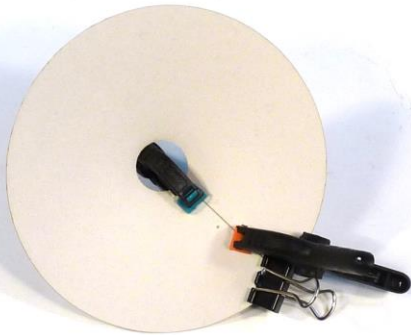

4. Trichter in Stützen stecken

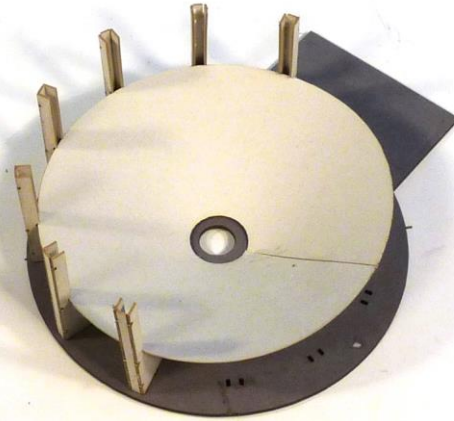

5. restliche Stützen kleben, eventuell innere Zapfen abschneiden

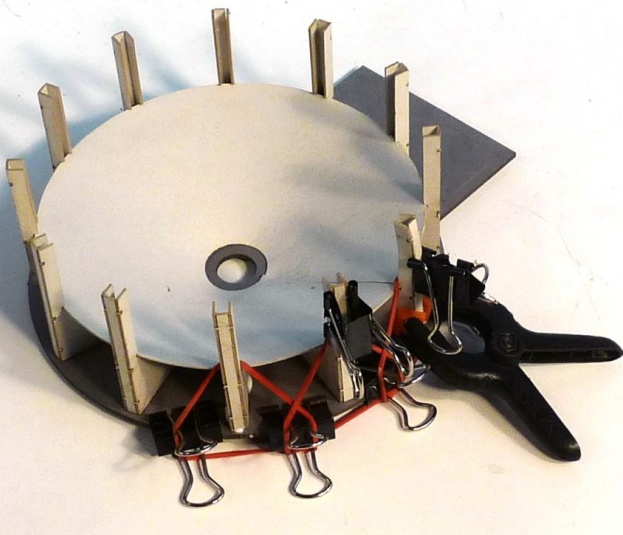

6. Laufgang Ringe aufeinander kleben, die Aussparung übereinander **kurze Kante ca 1 mm nach hinten versetzt**



7. 2mm Ring oben auf breiten Umlauf kleben

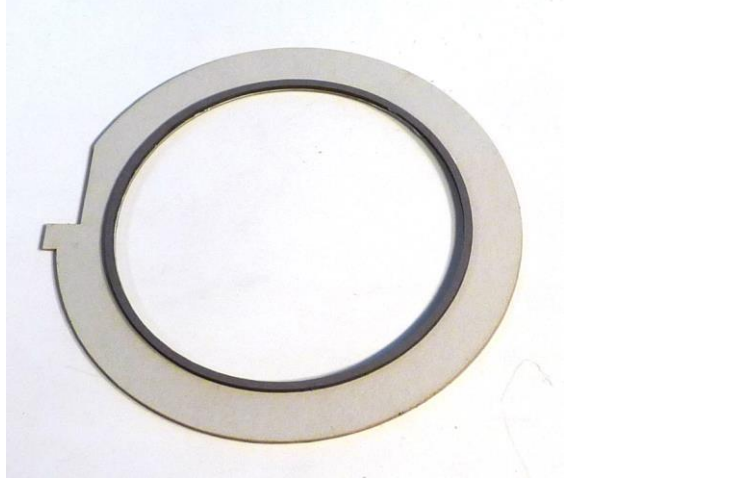

8. Drehbrücke zusammensetzen

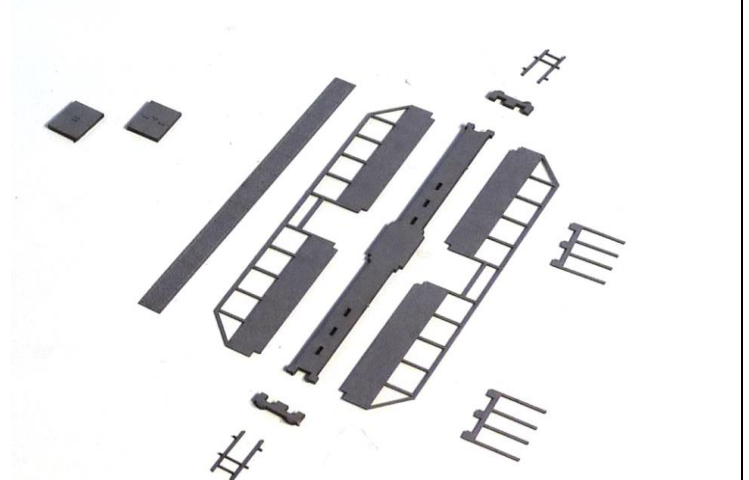

9. „Kämme“ unterkleben



10. innere Ummantlung einkleben



11. Abdeckungen unten auf Stützen kleben

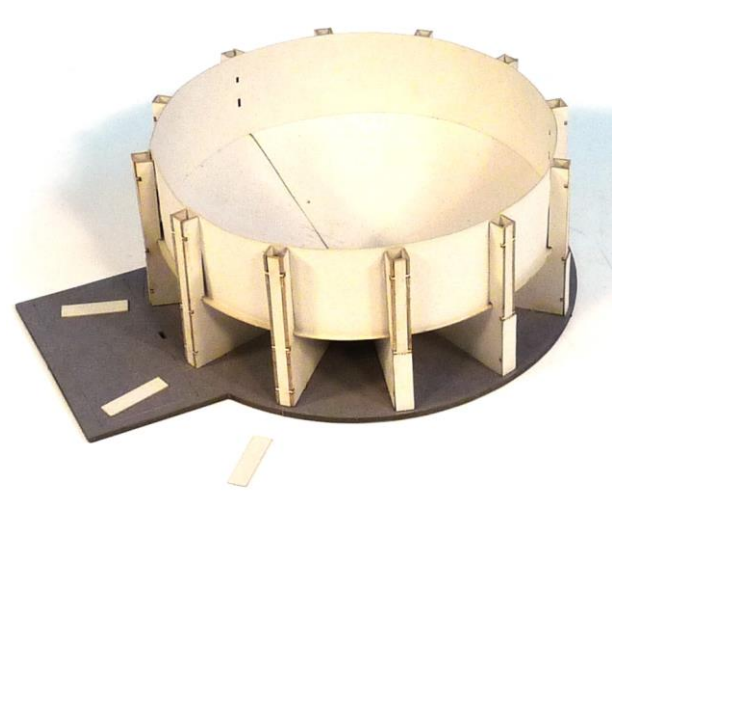

12. äußere Ummantlung an einer im Bereich des Hausfundamentes stehenden Stütze ankleben, oben an Stützen ausrichten,



13. ein wenig Leim an den restlichen Stützen auftragen

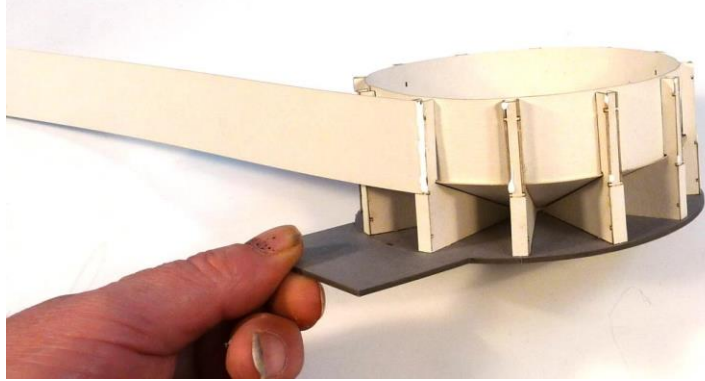

14. vorsichtig Ummantelung herumziehen und fixieren

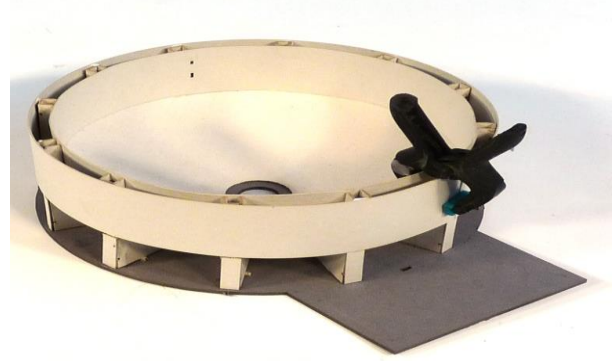

15. Gelände anfeuchten, vorbeugen und unterkante bündig an Laufgang kleben



16. wenn gewünscht Karton als „Wasserfläche“ einsetzen, dafür liegen 3 Halter bei.

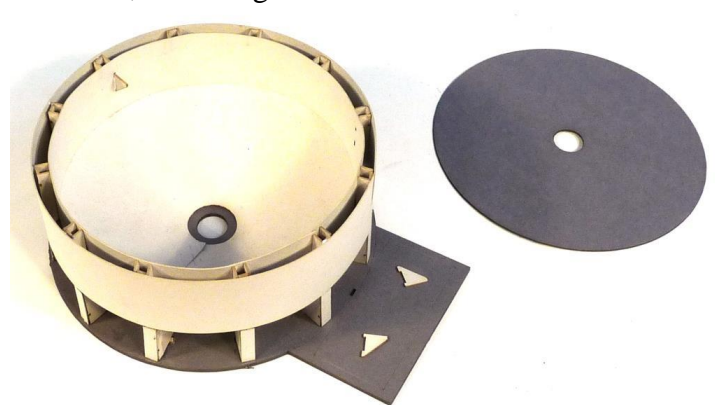

17. Rohr einsetzen, Brücke und Haus aufkleben

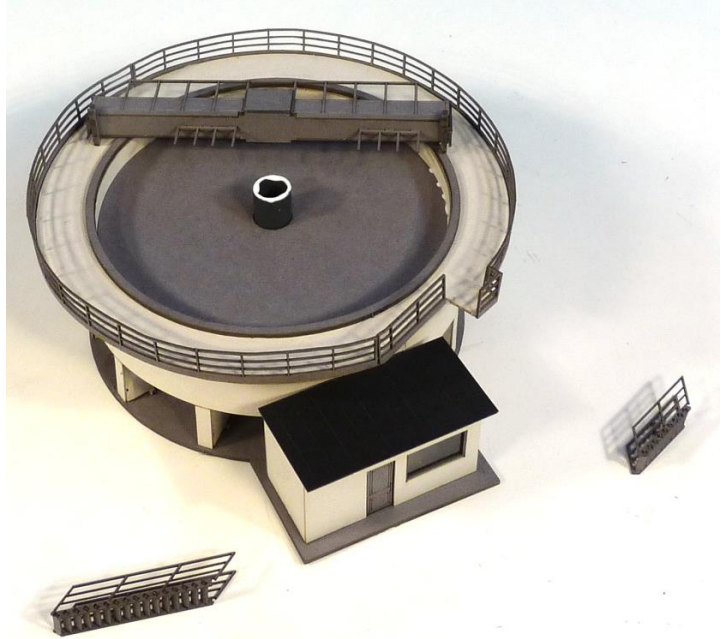

18. Treppenabgang nach Belieben montieren, aus Restkarton eventuell separates Fundament schneiden
FERTIG

